



DSGVO: Smarte Umsetzung mit SAP ILM und den PBS-Erganzungslosungen

Walter Steffen, PBS Software GmbH





1. Die Datenschutzgrundverordnung (DSGVO)
 - Definition und aktueller Stand
 - Personenbezogene Daten
 - Betroffene SAP-Systeme
2. Umsetzung mit SAP ILM
 - Sperren und Löschen mit SAP ILM
 - Smarte Umsetzung mit den PBS-Ergänzungslösungen
3. Umsetzung ohne SAP ILM
 - Smarte Umsetzung mit den PBS-Ergänzungslösungen

Die DSGVO für Einsteiger



<https://youtu.be/QOmm9hdwzLU>

Die DSGVO: Wie weit sind Sie ?



Beginnend jetzt (März/April 2018), wie viel länger braucht Ihre Organisation, um komplett DSGVO-konform zu werden?

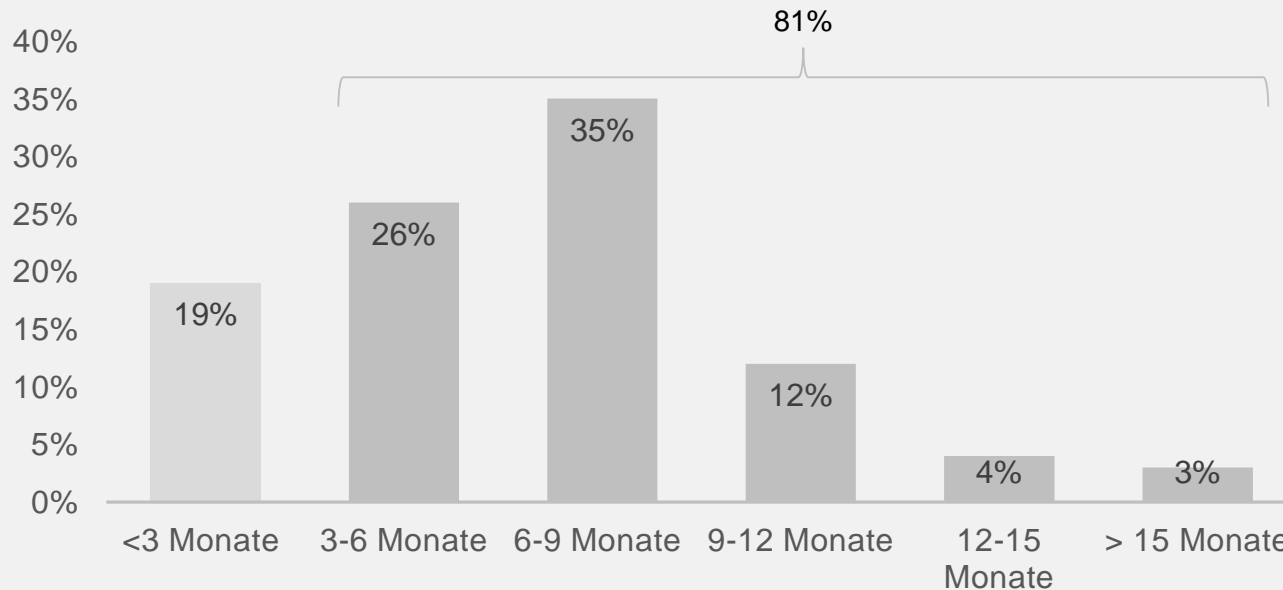

→ Laut Capgemini-Studie verpassen mehr als vier von fünf Unternehmen die DSGVO-Vorgaben.

Quelle: eigene Darstellung nach Capgemini Digital Transformation Institute, GDPR Executive Survey, März-April 2018

Die Datenschutzgrundverordnung (DSGVO)



Datenschutzgrundverordnung (DSGVO) \triangleq General Data Protection Regulation (GDPR)



Regelungen zum Schutz der Rechte von Personen bei der Verarbeitung personenbezogener Daten



Ersatz der bisherigen Richtlinien und weiterer Teile des Bundesdatenschutzgesetzes und Harmonisierung des Datenschutzrechts in Europa



Das Recht auf Information, Auskunft und Widerspruch, Berichtigung, Löschung, Einschränkung und Datenübertragbarkeit



Pflichten bei der Verarbeitung von personenbezogenen Daten

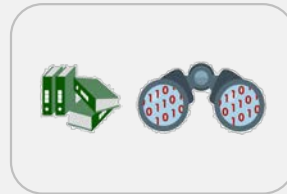

Pflicht der Einrichtung technischer und organisatorischer Maßnahmen, der Dokumentation der Verarbeitung und der Datenschutzfolgenabschätzung

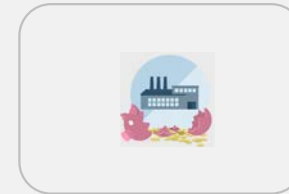

Geldbußen bis zu 20 Mio. € oder 4% des Gesamtumsatzes eines Unternehmens bei Verstoß

Quelle: <https://compliancechannel.tv/video/compliance-channel-nugget-datenschutz/>

DSGVO: Personenbezogene Daten



Personenbezogene Daten, die in Unternehmen typischerweise vorkommen:

Nutzerdaten

- IP-Adressen
- Login-Daten
- Social-Media-Daten, E-Mail-Adressen
- Cookie-Kennzeichen

Kundendaten

- IP-Adressen
- Anschrift, E-Mail-Adresse
- Verkaufshistorie, CRM-Daten
- Konto- und Kreditkartendaten

Mitarbeiterdaten

- Anschrift, E-Mail-Adressen
- Mitarbeiterkürzel
- Login-Daten
- Personaldaten (Krankentage, Religion)

Quelle: IX 5/2018

Smarte Umsetzung mit den PBS-Lösungen



PBS unterstützt bei der **technischen** Umsetzung der DSGVO im SAP-Umfeld u. a. bei der

1. Implementierung geeigneter Speichersysteme

2. Umsetzung von Sperr- und Löschanforderungen

3. Identifizierung von personenbezogenen Daten

DSGVO: Lebenszyklus personenbezogener Daten

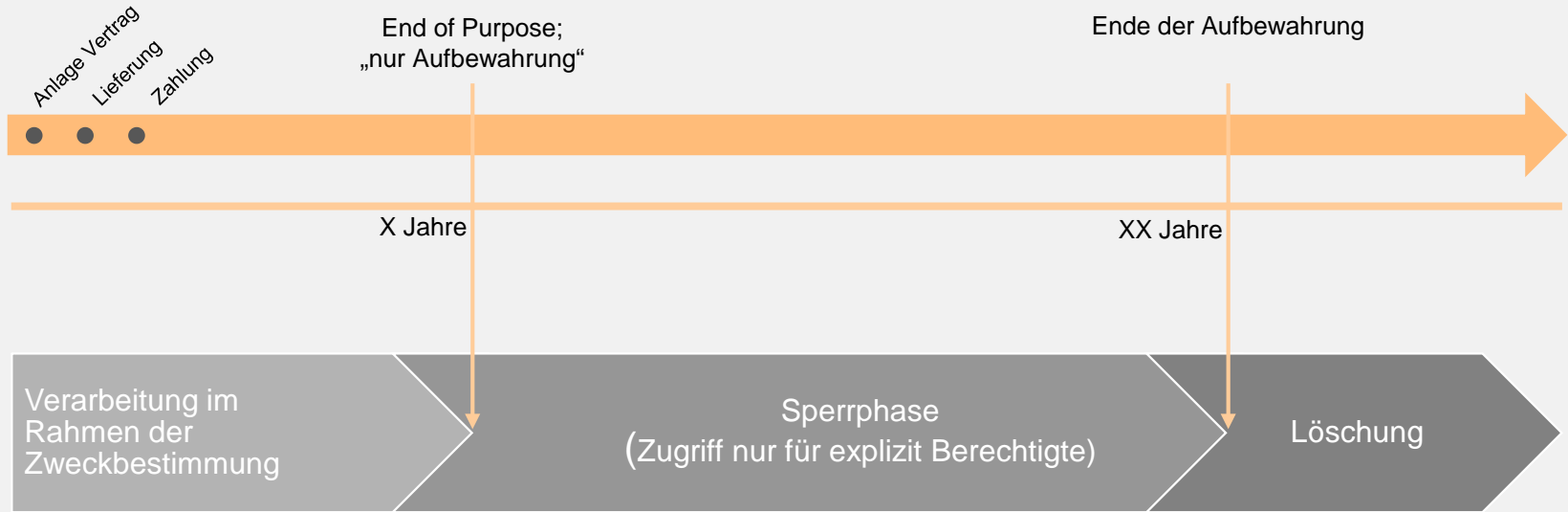

Anforderungen:

Personenbezogene Daten, deren Verarbeitungszweck geendet hat, sind zu löschen, es sei denn andere Aufbewahrungsfristen sind anzuwenden, in diesem Fall sind sie zu sperren.

Quelle: Eigene Darstellung nach SAP, Lebenszyklus personenbezogener Daten

DSGVO: Welche SAP-Systeme sind betroffen?



→ Es gilt das Marktortprinzip

- Die Vorschriften der DSGVO finden immer dann Anwendung, wenn personenbezogene Daten zu betroffenen Personen erfasst werden, die sich in der EU befinden.
- Dies gilt insbesondere auch für Unternehmen die Waren und Dienstleistungen in der EU anbieten, ohne dass diese eine physische Organisations- oder Betriebsstruktur innerhalb der EU betreiben! (Artikel 3, Absatz 2)



→ **Alle** SAP-Buchungskreise, die Geschäftsbeziehungen mit EU-Bürgern/Unternehmen abbilden, sind betroffen!

Umsetzung mit SAP ILM-Komponenten

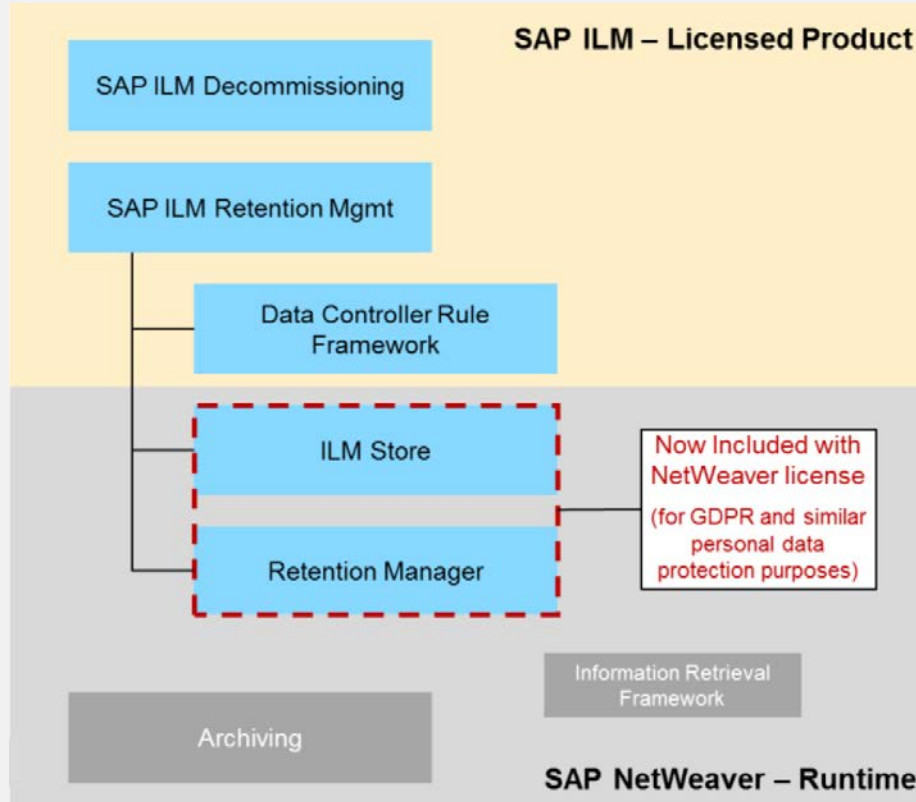

Release-Voraussetzungen:

- ERP: SAP ERP 6.0 EHP7 SP12
- CRM: SAP CRM 7.0 EHP3 SP05
- IS-U: SAP ERP 6.0 EHP7 SP08
- HCM: SAP ERP 6.0 EHP6 SP16

Scope:

- End of purpose checks (EOP) für mehr als 120 Module/Applikationen verfügbar
- Möglichkeiten zur Handhabung von gesperrten Daten in Transaktionen und Reports
- Komplettes ILM-Enablement der Archivierungsobjekte in entsprechenden Modulen/Applikationen

Lizenzfreiheit seit 15. Januar 2018

Quelle SAP, 2018

Umsetzung mit SAP ILM-Komponenten



Sperren und Löschen SAP HCM-Daten

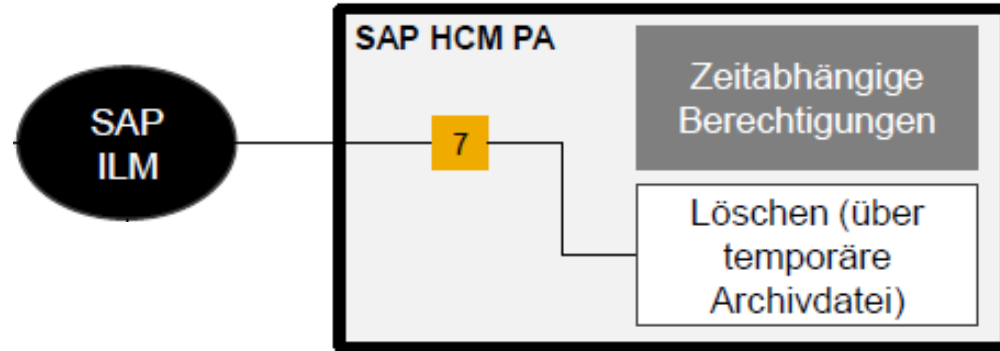

Quelle SAP

Umsetzung mit SAP ILM-Komponenten



Sperren und Löschen SAP ERP-Stammdaten

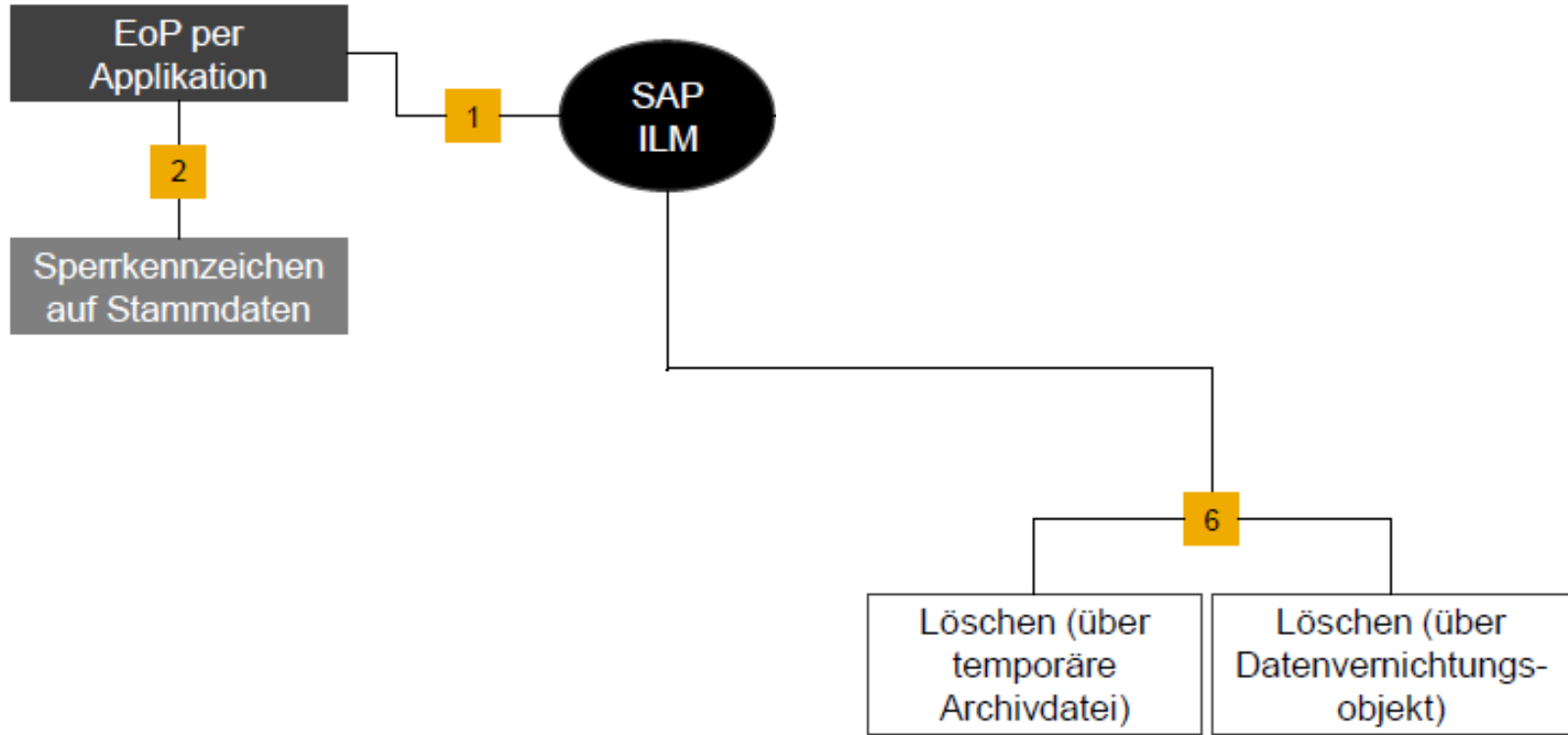

Quelle SAP

Umsetzung mit SAP ILM-Komponenten



Sperren und Löschen SAP-Bewegungsdaten

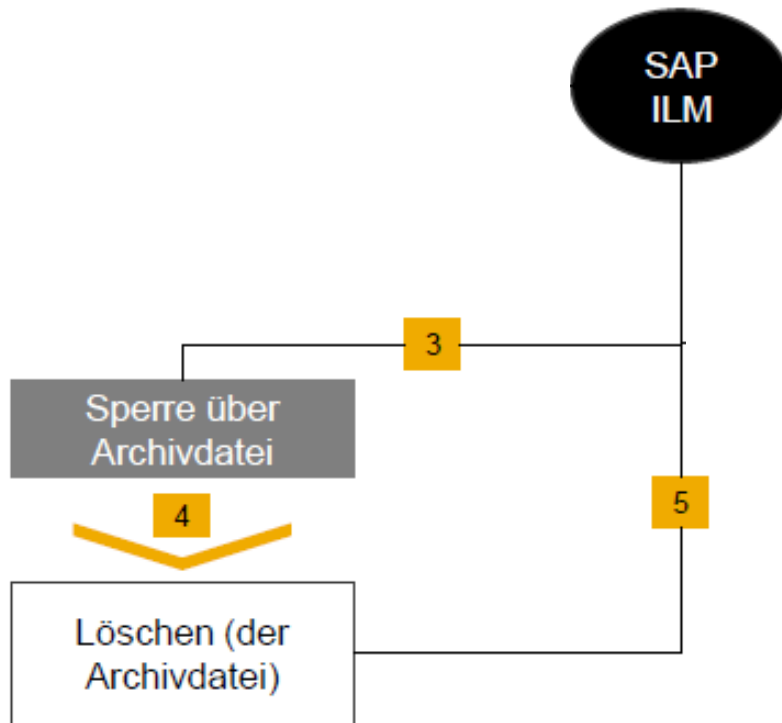

Quelle SAP

Umsetzung mit SAP ILM-Komponenten



Übersicht: Sperren und Löschen mit SAP ILM-Mitteln

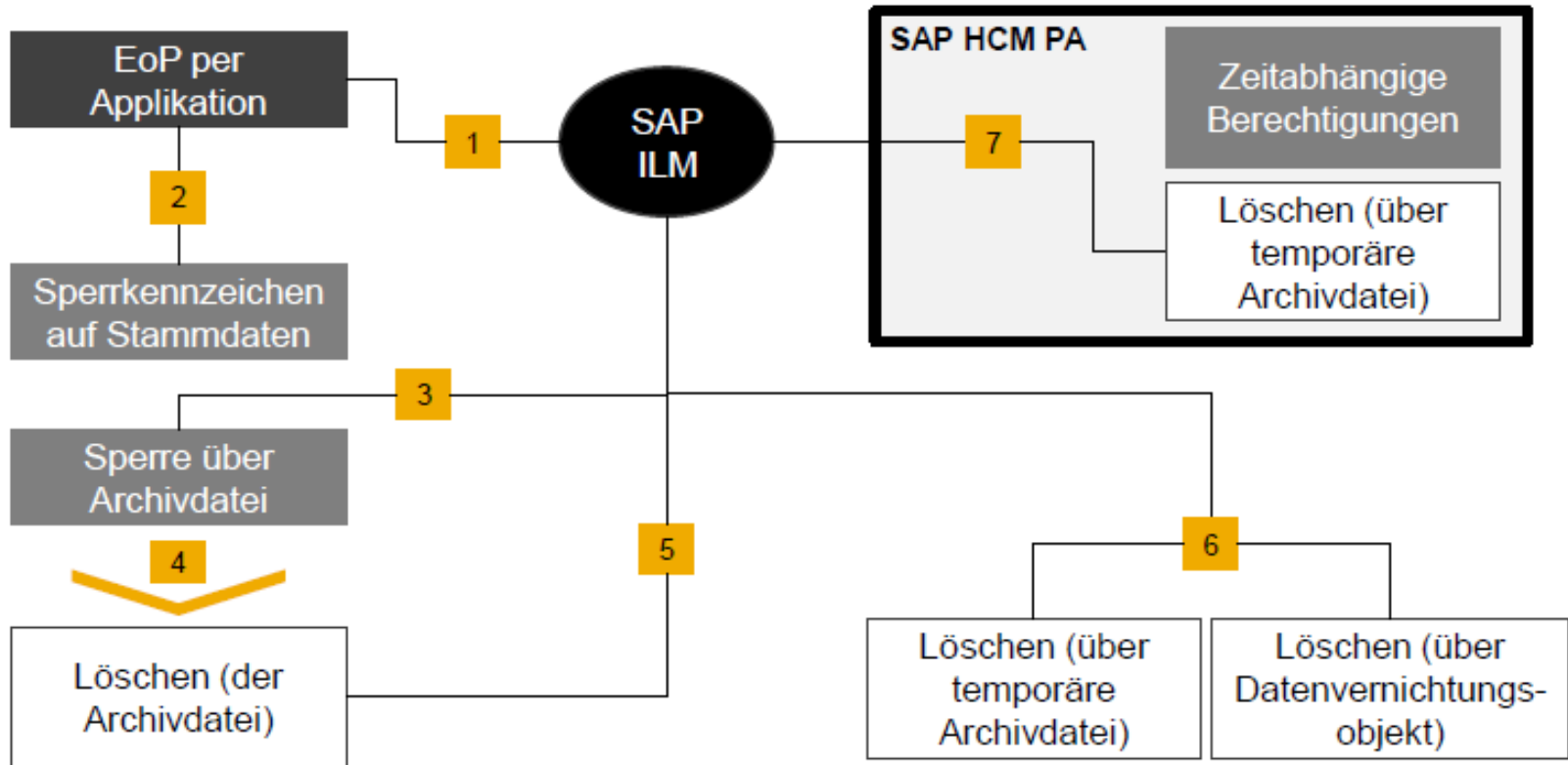

Quelle SAP

Implementierung geeigneter Speichersysteme



Notwendige Infrastrukturmaßnahmen

Verantwortlichkeit für das Aufbewahren, Verwalten von Anwendungsdaten und die Hoheit über den **Löschprozess**:

- Ergänzung der Datenobjekte um Metainformationen wie Aufbewahrungs-, Sperr- und Vernichtungsinformationen
- Einführung des Transferprotokolls WebDAV als führendes Archivierungsprotokoll in Verbindung mit SAP ILM/IRM
- Sperren von Anwendungsdaten auf Objektebene (Object level retention)
- Unterstützung durch das verwendete Fixed Content Storage **zwingend** erforderlich

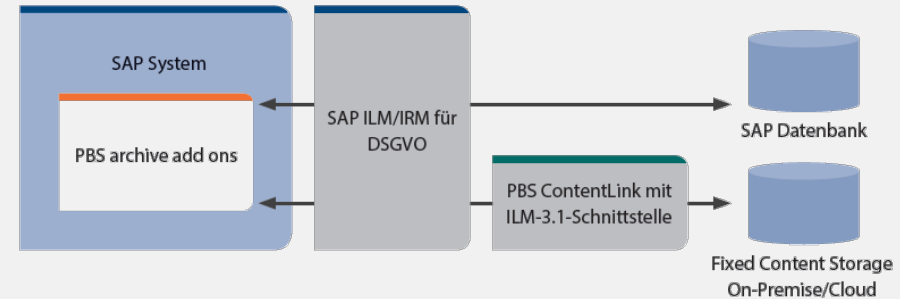

Nahtlose Integration der PBS archive add ons in SAP ILM

Definition von Sperr- und Löschanforderungen



SAP IRM – Regelausprägung

Stammdaten

* Regelwerkategorie: **Verweilregeln**
 * Objektkategorie: **SAP Business Suite**
 Prüfgebiet: **BUPA_DP** BUPA_DP
 ILM-Objekt:



Regelwerke

Status ändern | Transportieren | Export | Import | Übersicht

ILM-Objekt	Regelwerkname	Regelwerkstatus	Objekt im Prüfgebiet	Geändert am
FI_ACCKNVK	PBS_KUNDE	produktiv	<input checked="" type="checkbox"/>	11.01.2018
FI_ACCRECV	PBS_KUNDE	produktiv	<input checked="" type="checkbox"/>	11.01.2018

Regeln zum Regelwerk PBS_KUNDE

Anwendungsname	Verweildauer	Einheit Verweildauer	Zeitbezug
	0	Tag	Beginn des Aufbewahrungszeitraums

Bewegungsdaten

* Regelwerkategorie: **Aufbewahrungsregeln**
 * Objektkategorie: **SAP Business Suite**
 Prüfgebiet: **PBSGENERAL** Allgemeine Regeln
 ILM-Objekt:



Regelwerke

Status ändern | Transportieren | Export | Import | Übersicht

ILM-Objekt	Regelwerkname	Regelwerkstatus	Objekt im Prüfgebiet	Geändert am
FI_DOCUMENT	PBS_BSCHL	nicht produktiv	<input checked="" type="checkbox"/>	16.04.2018
FI_DOCUMENT	PBS_BUKRS	produktiv	<input checked="" type="checkbox"/>	17.04.2018

Regeln zum Regelwerk PBS_BUKRS

Buchungskreis	bis	Berechtigungsgruppe	Min. Aufbew.dauer	Max. Aufbew.dauer	Zeiteinh. Aufw. daue	Zeitbezug
1000			10	12	Jahr	Ende des Jahres
1000		NM01	17		Jahr	Ende des Jahres

Dokumente

* Regelwerkategorie: **Aufbewahrungsregeln**
 * Objektkategorie: **SAP Business Suite**
 Prüfgebiet: **DEMO** Beispielprüfgebiet
 ILM-Objekt: **AL_DOCUMENTS**



ILM-Regelwerke

Regelwerkategorie: Aufbewahrungsregeln Prüfgebiet: Beispielprüfgebiet Objektkategorie: SAP Business Suite ILM-Objekt: Dokumente die über ArchiveLink abgelegt sind

Bearbeiten | Zurück

Regelwerke

Status ändern | Transportieren | Export | Import | Übersicht

Regelwerkname	Regelwerkstatus	Objekt im Prüfgebiet	Geändert am	Geändert von	Kommentar
DEMO_WS	produktiv	<input checked="" type="checkbox"/>	15.05.2018	MEIER	

Regeln zum Regelwerk DEMO_WS

Berechtigungsgruppe	Regel erben	Min. Aufbew.dauer	Max. Aufbew.dauer	Zeiteinh. Aufw.dauer	Zeitbezug	Zeitsversatz	ILM-Ablage
	<input type="checkbox"/>	1	5	Tag	Datum der Ablage		PCI_E6

SAP ILM Ablagebrowser

Archivdateien

Ablagehierarchie	Details
<ul style="list-style-type: none">Storage and Retention Service (EM7)<ul style="list-style-type: none">em7<ul style="list-style-type: none">100<ul style="list-style-type: none">ad<ul style="list-style-type: none">fi_documnt<ul style="list-style-type: none">1000<ul style="list-style-type: none">20001231<ul style="list-style-type: none">000972000974000974-001fi_documnt.adk20011231iv	Ressource Name: 000974-001fi_documnt.adk URI: /em7/100/ad/fi_documnt/1000/20001231/000974/000974-001fi_documnt.adk Typ: ADK Res.-Größe (B): 26.688 Anlegezeitpunkt: 12.01.2018 13:01:56 Benutzer: MEIER Vermerk Datei: Eigenschaften compulsory_destruction_date: 2011-12-31 expiration_date: 2018-01-12

Dokumente

Ablagehierarchie	Eigenschaften	Ressource
<ul style="list-style-type: none">Storage and Retention Service (EM7)<ul style="list-style-type: none">em7<ul style="list-style-type: none">100<ul style="list-style-type: none">al<ul style="list-style-type: none">bkpf<ul style="list-style-type: none">fiinvoice<ul style="list-style-type: none">20180501<ul style="list-style-type: none">e6<ul style="list-style-type: none">_11.bin_12.bin	al_crep_id: E6 al_doc_class: PDF al_doc_id: 00505691871D1EE896824EAA2E05D6BE al_doc_type: FIINVOICE al_mime_type: application/pdf al_obj_id: 100001000122861999 al_obj_type: BKPF al_sid: EM7 al_store_date: 2018-05-15 al_table: TOA01 compulsory_destruction_date: 2018-05-06 expiration_date: 2018-05-15 start_of_retention: 2018-05-01	Ressource Name: _11.bin URI: /em7/100/al/bkpf/fiinvoice/20180501/e6/_11.bin Typ: BIN Res.-Größe (B): 0 Anlegezeitpunkt: 15.05.2018 09:02:18 Benutzer: STEFFEN

Umsetzung von Sperr- und Löschanforderungen



Nahtlose Umsetzung IRM-Regelwerk mit PBS archive add ons

Stammdaten sperren



IRM-Funktion
CVP_PRE_EOP



Synchrones Sperren in den PBS-Transaktionen mit Stammdatenbezug analog zu SAP-Standard

Bsp. /PBS/FBL5N
(Einzelposten Debitoren)

Bewegungsdaten sperren



IRM-Berechtigungsprüfung
S_IRM_BLOC



Synchrones Sperren in den PBS-Transaktionen mit Bewegungsdatenbezug analog zu SAP-Standard

Bsp. /PBS/RFBELJ00
(Belegkompaktjournal)

Archivdaten löschen (Stamm-/Bewegungsdaten)



IRM-Funktion
ILM_DESTRUCTION



Synchron

PBS-Datenzugriffe auf verwaiste ADK-Dateien werden in den PBS archive add ons unterbunden



Asynchron

Funktion zur Bereinigung von PBS-Indexdaten mit Bezug zu verwaisten ADK-Dateien in den PBS archive add ons

Umsetzung von Sperr- und Löschanforderungen



PBS NAI und DSGVO

- PBS-Routine CHECK_DATENOBJEKT
- ILM_BLOCKING-Prüfung auf PBS-Indexebene (File-Index/NAI-Index)
- Realisierung auch für NAI-Tabellen aus PBS archive add ons mit belegartigen Indexstrukturen (CFI, CCO, CCOPA, CFICA u.a.) in Vorbereitung

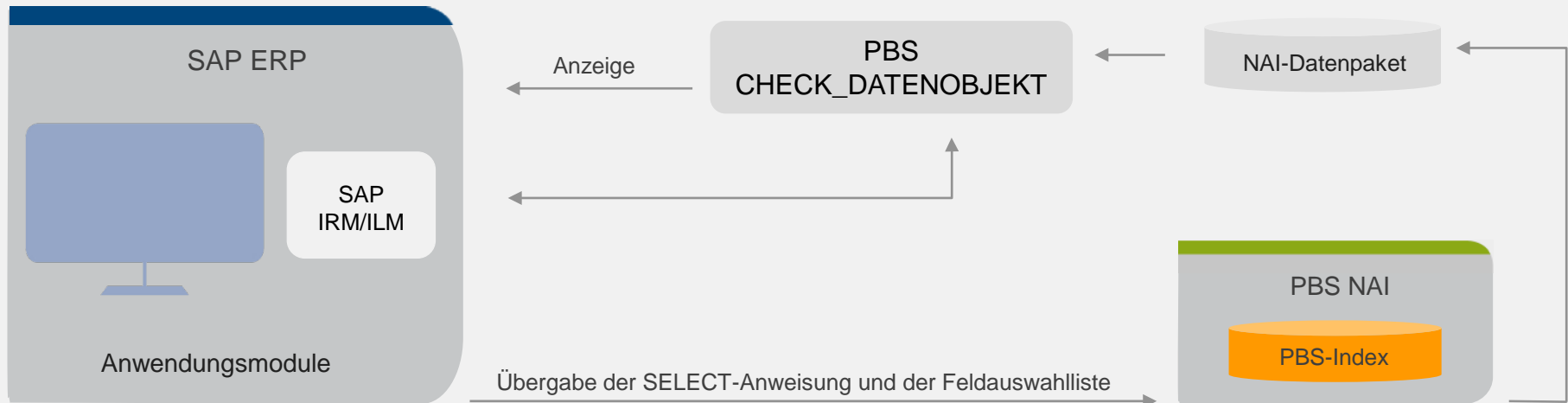



Umsetzung von Archivdateien für SAP ILM:

Grundsätzlich möglich → Report RSARCH_CONVERT_TO_ILM

Empfehlung:

- Einsatz des IRM-Regelwerks zunächst für aktuelle Anwendungsfälle
- Nachträgliche Anpassungen im Regelwerk erfordern eine Umsetzung der bereits existierenden WebDAV-Daten.
Die IRM-Regeln bzgl. Sperren finden auch auf bestehende Archivdateien Anwendung, die vor der ILM-Aktivierung erzeugt wurden!
- Umsetzung von Alt-Archiven in den ILM/IRM-Kontext erst nach eingehender Überprüfung der Robustheit des IRM-Regelwerks
- Im „Ernstfall“: Entkoppeln Sie temporär den Datenzugriff auf Alt-Archive durch Archivierung der Verwaltungseinträge mit BC_ARCHIVE (Reload ist möglich!).

Personenbezogene Daten identifizieren:



PBS GDPR Analyzer

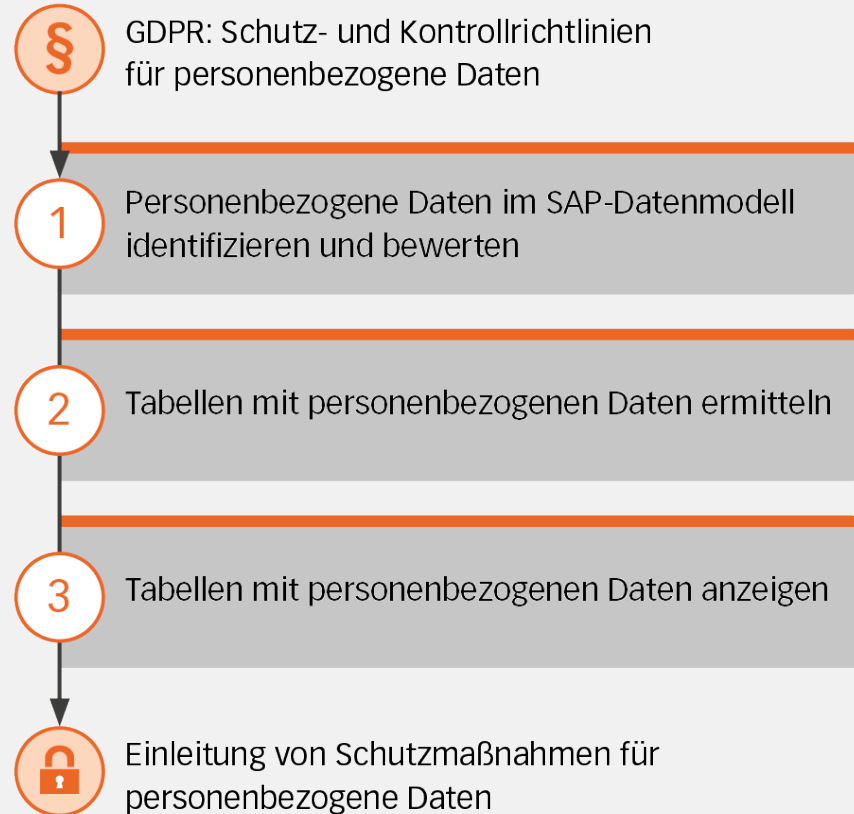



Personenbezogene Daten identifizieren: PBS GDPR Analyser

TA/PBS/GDPR_ANA – Tabellen mit Personendatenbezug anzeigen

System tiffle

/PBS/GDPR_DD03VT: Anzeige

Beschreibung	Anruhmierungsobjekt	PBS archive add on	Tabelleneinträge	Kritisch	Unkritisch
EC-SEC-USR	User Administration				
EC-SEC-USR-ADM	Benutzer- und Berechtigungsverwaltung				
EC-SRV	Basis-Services/Kommunikationsschnittstellen				
EC-SRV-ADR	Adressverwaltung / Business Address				
ADR1	Zuordnung Person/Adresse (Business Address Services)	/BOFU/BOCC, /BOFU/BOTC, /SRMERP/... COND, OMM, CMT, OPM, CPM, CFR, C...	313.244	<input type="checkbox"/>	<input type="checkbox"/>
ADR2	Schatten-tabelle: Zuordnung Person/Adresse (Bus. Adr. Serv.)	/BOFU/BOCC, /BOFU/BOTC, /SRMERP/... COND, OMM, CMT, OPM, CPM, CFR, C...	6.200	<input type="checkbox"/>	<input type="checkbox"/>
ADR2S	Telefonnummern (Business Address Services)	/BOFU/BOCC, /BOFU/BOTC, /SRMERP/... COND, OMM, CMT, OPM, CPM, CFR, C...	13.650	<input type="checkbox"/>	<input type="checkbox"/>
ADR2S2	Schatten-tabelle: Telefonnummern (Business Address Services)		92	<input type="checkbox"/>	<input type="checkbox"/>
ADR5	Telefonnummern (Business Address Services)	/BOFU/BOCC, /BOFU/BOTC, /SRMERP/... COND, OMM, CMT, OPM, CPM, CFR, C...	273	<input type="checkbox"/>	<input type="checkbox"/>
ADR7	Remoto-Mail-Adressen (SAP - SAP - Kommunikation); BAS)	/BOFU/BOCC, /BOFU/BOTC, /SRMERP/... COND, OMM, CMT, OPM, CPM, CFR, C...	26	<input type="checkbox"/>	<input type="checkbox"/>
ADR7S	Schatten-tabelle: RML-Adressen (Business Address Services)		14.130	<input type="checkbox"/>	<input type="checkbox"/>
ADR7S2	X-100-Nummern (Business Address Services)	/BOFU/BOCC, /BOFU/BOTC, /SRMERP/... COND, OMM, CMT, OPM, CPM, CFR, C...	6.660	<input type="checkbox"/>	<input type="checkbox"/>
ADR7S22	Schatten-tabelle: X-100-Nummern (Business Address Services)	/BOFU/BOCC, /BOFU/BOTC, /SRMERP/... COND, OMM, CMT, OPM, CPM, CFR, C...	3	<input type="checkbox"/>	<input type="checkbox"/>
ADRCS	Schatten-tabelle: Adressen (Business Address Services)	/BOFU/BOCC, /BOFU/BOTC, /SRMERP/... COND, OMM, CMT, OPM, CPM, CFR, C...	31.023	<input checked="" type="checkbox"/>	<input type="checkbox"/>
ADRCS2	Schatten-tabelle: Adressen (Business Address Services)		11	<input type="checkbox"/>	<input type="checkbox"/>
ADRCS22	Schatten-tabelle: Adressen (Business Address Services)		954	<input type="checkbox"/>	<input type="checkbox"/>
ADRCS222	Personen (Business Address Services)	/BOFU/BOCC, /BOFU/BOTC, /SRMERP/... COND, OMM, CMT, OPM, CPM, CFR, C...	309.289	<input type="checkbox"/>	<input type="checkbox"/>
ADRCS2222	Schatten-tabelle: Personen (Business Address Services)		6.200	<input type="checkbox"/>	<input type="checkbox"/>
ADRCS22222	Adressverwaltung: Firmenstellen	RV_L1BP, SD_VBAK, SD_VBKA, SD_VB... CSD	439	<input type="checkbox"/>	<input type="checkbox"/>
ADRCS222222	Adressverwaltung: Telefax-Nummern		141	<input type="checkbox"/>	<input type="checkbox"/>
ADRCS2222222	Adressverwaltung: Telefax-Nummern		9	<input type="checkbox"/>	<input type="checkbox"/>
ADRCS22222222	Adressverwaltung: Mail-Felder		1.643	<input type="checkbox"/>	<input type="checkbox"/>
ADRCS222222222	Adressverwaltung: X100-Adressen		5	<input type="checkbox"/>	<input type="checkbox"/>
ADRCS2222222222	Adressverwaltung: Personendaten		1.645	<input type="checkbox"/>	<input type="checkbox"/>
ADRCS22222222222	Länder		235	<input type="checkbox"/>	<input type="checkbox"/>
ADRCS222222222222	Namenssätze/Adelstitel (Schlüssel) (Bus. Adr. Services)		8	<input type="checkbox"/>	<input type="checkbox"/>

/PBS/GDPR_DD03VT: Anzeige

Relevante Felder zur Tabelle ADRCS

Feldname	Datenelement	DTyp	Länge	Feldbez. kurz	Feldbez. mittel	Feldbezeichn. lang
NAME1	AD_NAME1	CHAR	40	Name	Name	Name
NAME2	AD_NAME2	CHAR	40	Name 2	Name 2	Name 2
NAME3	AD_NAME3	CHAR	40	Name 3	Name 3	Name 3
NAME4	AD_NAME4	CHAR	40	Name 4	Name 4	Name 4
NAME_TEXT	AD_NAMETXT	CHAR	50	Umges.Name	Umges.Name	Umgesetzter Name
CITY1	AD_CITY1	CHAR	40	Ort	Ort	Ort
CITY2	AD_CITY2	CHAR	40	Ortsteil	Ortsteil	Ortsteil
CITY_CODE	AD_CITYNUM	CHAR	12	Ortsnummer	Ortsnummer	Ortsnummer
CITY_CODE2	AD_CITYPNM	CHAR	8	Ortsteil	Ortsteil	Ortsteil
HOME_CITY	AD_CITY3	CHAR	40	Wohnort	Abw. Wohnort	Abw. Wohnort
CITY_CODE3	AD_CITYHNM	CHAR	12	Ortsnummer	Ortsnummer	Ortsnummer
PO_BOX	AD_POBX	CHAR	10	Postfach	Postfach	Postfach
PO_BOX_LOC	AD_POBXLOC	CHAR	40	Postf.-Ort	Postfach-Ort	Postfach-Ort
CITY_CODE2	AD_CIT2NUM	CHAR	12	Ortsnummer	Ortsnummer	Ortsnummer
TEL_NUMBER	AD_TLNMR1	CHAR	30	Telefon	Telefon	Telefon
FLAGCOMM2	AD_FLGCM02	CHAR	1	Telefon...	Telefon...	Telefon...
FLAGCOMM3	AD_FLGCM03	CHAR	1	Telefax...	Telefax...	Telefax...
FLAGCOMM4	AD_FLGCM04	CHAR	1	Teletex	Teletex	Teletex
FLAGCOMM5	AD_FLGCM05	CHAR	1	Telex	Telex	Telex
MC_NAME1	AD_MC_NAME	CHAR	25	Name	Name	Name der Firma
MC_CITY1	AD_MC_CITY	CHAR	25	Ort	Ort	Ort
EXTENSION2	AD_EXTNS2	CHAR	40	Telebox	Telebox	Telebox
TAXLURCODE	AD_TXLCCD	CHAR	15	Steuerort	Steuerstandort	Steuerstandort

<T_DATA>

CLIENT	ADDRNUMBER	DATE_FROM	NATION	NAME1	NAME2	NAME3
100	0000000104	0001-01-01				
100	0000000105	0001-01-01		Dresden		
100	0000000110	0001-01-01				
100	0000000111	0001-01-01		Atlanta	Atlanta	
100	0000000112	0001-01-01		Los Angeles	Los Angeles	
100	0000000114	0001-01-01		Toronto	Toronto	
100	0000000116	0001-01-01		Sales office 03 USA		
100	0000000117	0001-01-01		Sales office San Diego		
100	0000000118	0001-01-01		Versand Frankfurt (allg.)		
100	0000000121	0001-01-01		BestRun Germany	Martin Steiner, Kathrin Walther,	Bernd Zecha, Dor
100	0000000122	0001-01-01		IDES UK LTD	Martin Steiner, Kathrin Walther,	Bernd Zecha, Dor
100	0000000123	0001-01-01		IDES US INC	Dan Gallagher	
100	0000000125	0001-01-01		IDES Canada	Susan Pitten	
100	0000000128	0001-01-01		Verkaufsburo Deutschland Süd		
100	0000000129	0001-01-01		Verkaufsburo Deutschland Nord		

+ Downloadfunktion
incl. SAP-ILM-Objekt
bzw. Datenvernichtungsobjekt

Personenbezogene Daten identifizieren: PBS GDPR Analyzer



Download Analyseergebnis für Folgeprozesse

Display critical Tables



Evaluation run (&Eval&) to

Table Name to

Ignore empty tables

Ignore temporary tables

Output option

Display

Prepare PC download

Export table structure

Restriction to critical table columns

PC download (CSV format)

Target directory front end

Extraction language



ID	Client	Installation no.	Date	Table	Successes number	User name	Comment	Table name	Table description	Package	Package description	Number of table entries	Archiving object	ILM object
1	100	9543000	20180321	35729	4831	STEFFEN	Steuern über Jurisd-VICON	Steuern über Jurisd-VICON	Anwendungsentwickl		Anwendungsentwickl			
2	100	9543000	20180321	35729	4832	STEFFEN	Steuern über Jurisd-VICON	Steuern über Jurisd-VICON	Anwendungsentwickl		Anwendungsentwickl			
3	100	9543000	20180321	35729	4833	STEFFEN	Steuern über Jurisd-VICON	Steuern über Jurisd-VICON	Anwendungsentwickl		Anwendungsentwickl			
4	100	9543000	20180321	35729	4834	STEFFEN	Steuern über Jurisd-VICON	Steuern über Jurisd-VICON	Anwendungsentwickl		Anwendungsentwickl			
5	100	9543000	20180321	35729	4835	STEFFEN	Steuern über Jurisd-VICON	Steuern über Jurisd-VICON	Anwendungsentwickl		Anwendungsentwickl			
6	100	9543000	20180321	35729	4836	STEFFEN	Steuern über Jurisd-VICON	Steuern über Jurisd-VICON	Anwendungsentwickl		Anwendungsentwickl			
7	100	9543000	20180321	35729	4837	STEFFEN	Steuern über Jurisd-VICON	Steuern über Jurisd-VICON	Anwendungsentwickl		Anwendungsentwickl			
8	100	9543000	20180321	35729	4838	STEFFEN	Steuern über Jurisd-VICON	Steuern über Jurisd-VICON	Anwendungsentwickl		Anwendungsentwickl			
9	100	9543000	20180321	35729	4839	STEFFEN	Steuern über Jurisd-VICON	Steuern über Jurisd-VICON	Anwendungsentwickl		Anwendungsentwickl			
10	100	9543000	20180321	35729	4840	STEFFEN	Steuern über Jurisd-VICON	Steuern über Jurisd-VICON	Anwendungsentwickl		Anwendungsentwickl			
11	100	9543000	20180321	35729	4841	STEFFEN	Aktivierbare Assetti-SAAB	Aktivierbare Assetti-SAAB	Aktivierbare Erhaltung		Aktivierbare Erhaltung			
12	100	9543000	20180321	35729	4842	STEFFEN	Aktivierbare Assetti-SAAB	Aktivierbare Assetti-SAAB	Aktivierbare Erhaltung		Aktivierbare Erhaltung			
13	100	9543000	20180321	35729	4843	STEFFEN	Aktivierbare Assetti-SAAB	Aktivierbare Assetti-SAAB	Aktivierbare Erhaltung		Aktivierbare Erhaltung			
14	100	9543000	20180321	35729	4844	STEFFEN	Aktivierbare Assetti-SAAB	Aktivierbare Assetti-SAAB	Aktivierbare Erhaltung		Aktivierbare Erhaltung			
15	100	9543000	20180321	35729	4845	STEFFEN	Aktivierbare Assetti-SAAB	Aktivierbare Assetti-SAAB	Aktivierbare Erhaltung		Aktivierbare Erhaltung			
16	100	9543000	20180321	35729	4846	STEFFEN	Aktivierbare Assetti-SAAB	Aktivierbare Assetti-SAAB	Aktivierbare Erhaltung		Aktivierbare Erhaltung			
17	100	9543000	20180321	35729	4847	STEFFEN	Aktivierbare Assetti-SAAB	Aktivierbare Assetti-SAAB	Aktivierbare Erhaltung		Aktivierbare Erhaltung			
18	100	9543000	20180321	35729	4848	STEFFEN	Aktivierbare Assetti-SAAB	Aktivierbare Assetti-SAAB	Aktivierbare Erhaltung		Aktivierbare Erhaltung			
19	100	9543000	20180321	35729	4849	STEFFEN	Aktivierbare Assetti-SAAB	Aktivierbare Assetti-SAAB	Aktivierbare Erhaltung		Aktivierbare Erhaltung			
20	100	9543000	20180321	35729	4850	STEFFEN	Aktivierbare Assetti-SAAB	Aktivierbare Assetti-SAAB	Aktivierbare Erhaltung		Aktivierbare Erhaltung			
21	100	9543000	20180321	35729	4851	STEFFEN	Aktivierbare Assetti-SAAB	Aktivierbare Assetti-SAAB	Aktivierbare Erhaltung		Aktivierbare Erhaltung			
22	100	9543000	20180321	35729	4852	STEFFEN	Aktivierbare Assetti-SAAB	Aktivierbare Assetti-SAAB	Aktivierbare Erhaltung		Aktivierbare Erhaltung			
23	100	9543000	20180321	35729	4853	STEFFEN	Aktivierbare Assetti-SAAB	Aktivierbare Assetti-SAAB	Aktivierbare Erhaltung		Aktivierbare Erhaltung			
24	100	9543000	20180321	35729	4854	STEFFEN	Aktivierbare Assetti-SAAB	Aktivierbare Assetti-SAAB	Aktivierbare Erhaltung		Aktivierbare Erhaltung			
25	100	9543000	20180321	35729	4855	STEFFEN	Aktivierbare Assetti-SAAB	Aktivierbare Assetti-SAAB	Aktivierbare Erhaltung		Aktivierbare Erhaltung			
26	100	9543000	20180321	35729	4856	STEFFEN	Aktivierbare Assetti-SAAB	Aktivierbare Assetti-SAAB	Aktivierbare Erhaltung		Aktivierbare Erhaltung			
27	100	9543000	20180321	35729	4857	STEFFEN	Aktivierbare Assetti-SAAB	Aktivierbare Assetti-SAAB	Aktivierbare Erhaltung		Aktivierbare Erhaltung			
28	100	9543000	20180321	35729	4858	STEFFEN	Aktivierbare Assetti-SAAB	Aktivierbare Assetti-SAAB	Aktivierbare Erhaltung		Aktivierbare Erhaltung			
29	100	9543000	20180321	35729	4859	STEFFEN	Aktivierbare Assetti-SAAB	Aktivierbare Assetti-SAAB	Aktivierbare Erhaltung		Aktivierbare Erhaltung			
30	100	9543000	20180321	35729	4860	STEFFEN	Aktivierbare Assetti-SAAB	Aktivierbare Assetti-SAAB	Aktivierbare Erhaltung		Aktivierbare Erhaltung			
31	100	9543000	20180321	35729	4861	STEFFEN	Aktivierbare Assetti-SAAB	Aktivierbare Assetti-SAAB	Aktivierbare Erhaltung		Aktivierbare Erhaltung			
32	100	9543000	20180321	35729	4862	STEFFEN	Aktivierbare Assetti-SAAB	Aktivierbare Assetti-SAAB	Aktivierbare Erhaltung		Aktivierbare Erhaltung			
33	100	9543000	20180321	35729	4863	STEFFEN	Aktivierbare Assetti-SAAB	Aktivierbare Assetti-SAAB	Aktivierbare Erhaltung		Aktivierbare Erhaltung			
34	100	9543000	20180321	35729	4864	STEFFEN	Aktivierbare Assetti-SAAB	Aktivierbare Assetti-SAAB	Aktivierbare Erhaltung		Aktivierbare Erhaltung			
35	100	9543000	20180321	35729	4865	STEFFEN	Aktivierbare Assetti-SAAB	Aktivierbare Assetti-SAAB	Aktivierbare Erhaltung		Aktivierbare Erhaltung			
36	100	9543000	20180321	35729	4866	STEFFEN	Aktivierbare Assetti-SAAB	Aktivierbare Assetti-SAAB	Aktivierbare Erhaltung		Aktivierbare Erhaltung			
37	100	9543000	20180321	35729	4867	STEFFEN	Aktivierbare Assetti-SAAB	Aktivierbare Assetti-SAAB	Aktivierbare Erhaltung		Aktivierbare Erhaltung			
38	100	9543000	20180321	35729	4868	STEFFEN	Aktivierbare Assetti-SAAB	Aktivierbare Assetti-SAAB	Aktivierbare Erhaltung		Aktivierbare Erhaltung			
39	100	9543000	20180321	35729	4869	STEFFEN	Aktivierbare Assetti-SAAB	Aktivierbare Assetti-SAAB	Aktivierbare Erhaltung		Aktivierbare Erhaltung			
40	100	9543000	20180321	35729	4870	STEFFEN	Aktivierbare Assetti-SAAB	Aktivierbare Assetti-SAAB	Aktivierbare Erhaltung		Aktivierbare Erhaltung			
41	100	9543000	20180321	35729	4871	STEFFEN	Aktivierbare Assetti-SAAB	Aktivierbare Assetti-SAAB	Aktivierbare Erhaltung		Aktivierbare Erhaltung			
42	100	9543000	20180321	35729	4872	STEFFEN	Aktivierbare Assetti-SAAB	Aktivierbare Assetti-SAAB	Aktivierbare Erhaltung		Aktivierbare Erhaltung			
43	100	9543000	20180321	35729	4873	STEFFEN	Aktivierbare Assetti-SAAB	Aktivierbare Assetti-SAAB	Aktivierbare Erhaltung		Aktivierbare Erhaltung			
44	100	9543000	20180321	35729	4874	STEFFEN	Aktivierbare Assetti-SAAB	Aktivierbare Assetti-SAAB	Aktivierbare Erhaltung		Aktivierbare Erhaltung			
45	100	9543000	20180321	35729	4875	STEFFEN	Aktivierbare Assetti-SAAB	Aktivierbare Assetti-SAAB	Aktivierbare Erhaltung		Aktivierbare Erhaltung			
46	100	9543000	20180321	35729	4876	STEFFEN	Aktivierbare Assetti-SAAB	Aktivierbare Assetti-SAAB	Aktivierbare Erhaltung		Aktivierbare Erhaltung			

Download beinhaltet u. a.

- Anzahl der Einträge pro Tabelle
- Archivierungsobjekt
- ILM-Objekt
- Vernichtungsobjekt
- Tabellenstruktur (optional)

SAP Starter Packs:

GDPR Starter Pack for SAP HCM

- ILM for HCM
 - Activate ILM
 - Turn on blocking for HCM
 - Configure up to 5 HCM
 - Connect SAP HCM to ILM
 - Test & Document Installation
 - Unit Test Objects
 - Document Objects
 - Knowledge Transfer
- 30 man days per production system ID
7 man days per additional system in the same landscape

© 2018 SAP SE or an SAP affiliate company. All rights reserved. | CUSTOMER

GDPR Starter Pack for SAP ECC6, SAP Business Suite and SAP S/4HANA

- ILM for Business partners implementation
 - Activate ILM
 - Configure blocking for Business Partners
 - Configure Customer and Vendor Master deletion objects
 - Connect SAP ECC6, SAP Business Suite or SAP S/4HANA to ILM Repository
 - Test & Document Installation
 - Unit Test Objects
 - Document Objects
 - Knowledge Transfer
- 40 man days per production system ID
7 man days per additional system in the same landscape

© 2018 SAP SE or an SAP affiliate company. All rights reserved. | CUSTOMER

PBS – ILM-Komponenten DSGVO



Verarbeitung personenbezogener Daten wirksam einschränken

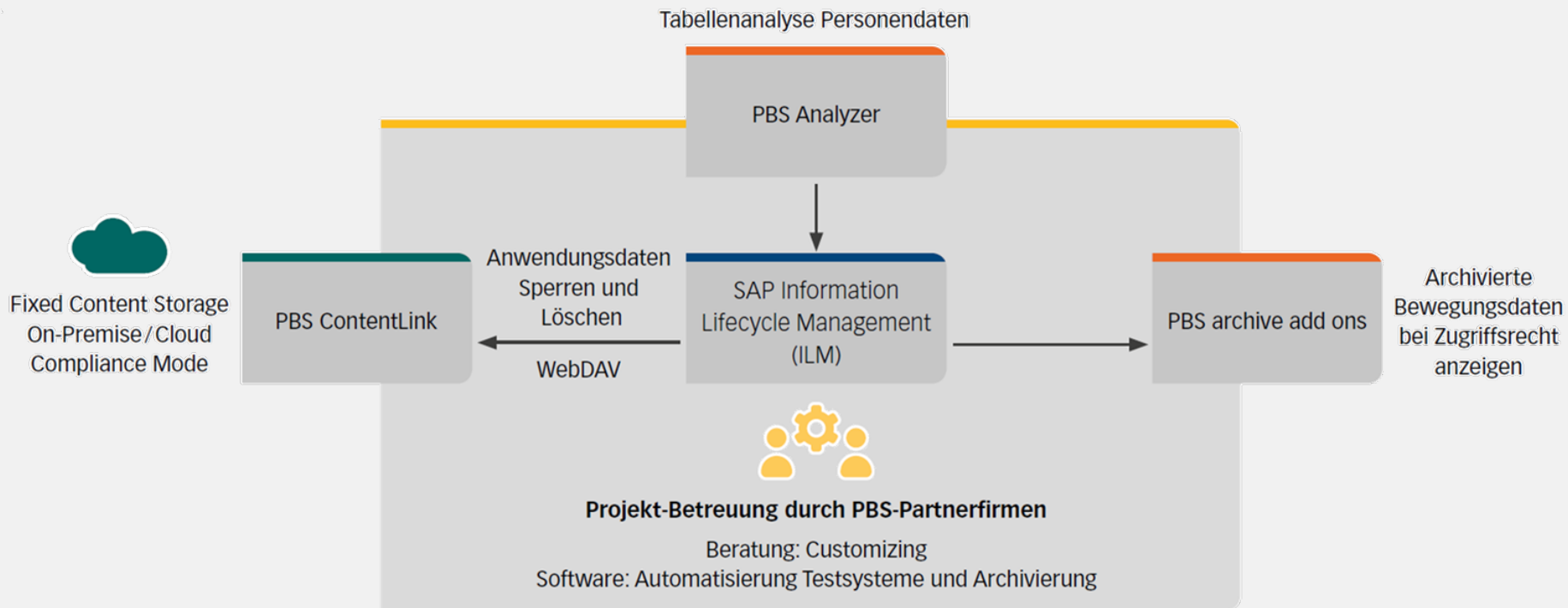



Ausgangssituation:

SAP ILM iVm. WebDAV kann aufgrund Release-, Kapazitäts- oder zeitlichen Beschränkungen **nicht** realisiert werden

Maßnahme:

- Umsetzung von Sperr- und Löschszenarien durch den Einsatz der SAP-Datenarchivierung iVm. **ArchiveLink-Protokoll**
- Kurze Residenzzeiten für Bewegungsdaten, regelmäßige Archivierungsläufe je Archivierungsobjekt/-kette.
- Verwendung ADK-Objekt BC_ARCHIVE und ADMI_SKIP zum Sperren von Archivdateien und Einzelobjekten
- Einsatz von PBS Archive Data Conversion zur Bereinigung von ADK-Dateien

→ Individuelles Kundenprojekt zur Umsetzung der Anforderungen

Lösungsansatz ohne SAP ILM-Komponenten



Erweitertes Lifecycle Management für Anwendungsdaten mit PBS Archive Data Conversion

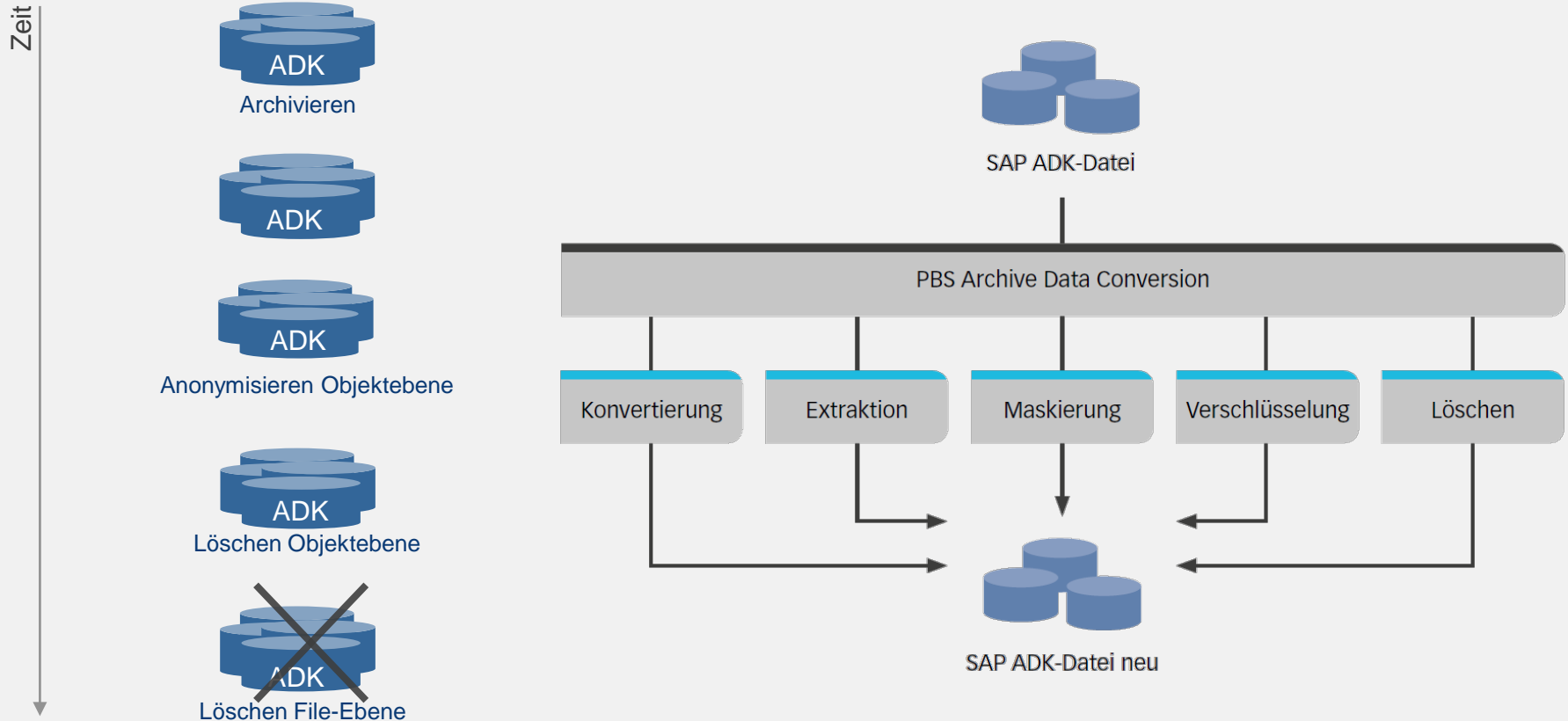



- Nahtloses Zusammenspiel zwischen SAP IRM und PBS-Komponenten
- Schaffung einer DSGVO-konformen Infrastruktur (Schützen, Sperren, Löschen) durch Einsatz von PBS ContentLink
- PBS archive add ons als ideale Ergänzung für DSGVO-initiierte Archivierungsprozesse (frühzeitiges Sperren von Anwendungsdaten)
- Einführungsprojekte unter Begleitung von Beratungspartnern mit DSGVO-Expertise



Weitere Fragen? Unter dsgvo@pbs-software.com sind wir für Sie da!

Walter Steffen, Senior Software Architect

PBS Software GmbH

Schwanheimer Straße 144a

64625 Bensheim, Germany

T: +49-6251-174 0

F: +49-6251-174 174

walter.steffen@pbs-software.com

www.pbs-software.com

